



★日本設計 x 台灣製造，打造不妥協的高品質。

★商品多樣化！多種款式、規格、顏色可供選擇。

顏色: 鍍鉻 / 髮絲紋沙丁鏢 / 青銅金 / 黑平光 / 珍珠白 / 黑胚(未作表面處理)

★無最低訂購量。現貨不用等！

現貨商品下單後五個工作天即可出貨。

★專業諮詢服務。

從商品企劃、製造到運輸,我們秉持顧客至上的理念。

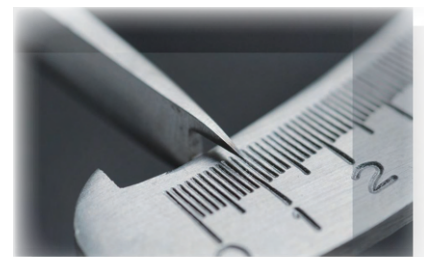

重柱 Slit rail

單排D series

KAWAJUN



價格表 PRICE

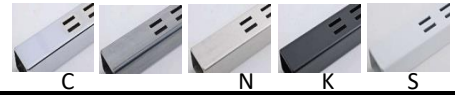

D17

型號	尺寸(mm)	鍍鉻	黑胚	沙丁鏢	黑/白烤漆
MJRD1706	600	\$528	\$364	\$521	\$403
MJRD1709	900	\$771	\$525	\$756	\$581
MJRD1712	1200	\$1,011	\$687	\$994	\$757
MJRD1715	1500	\$1,264	\$846	\$1,228	\$937
MJRD1718	1820	\$1,511	\$1,022	\$1,483	\$1,126
MJRD1724	2400	\$2,040	\$1,390	\$2,003	\$1,572
MJRD1730	3000	沒有	\$1,726	沒有	\$1,959

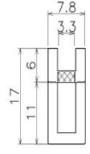

D20

型號	尺寸(mm)	鍍鉻	黑胚	沙丁鏢	黑/白烤漆
MJRD2006	600	\$570	\$391	\$547	\$427
MJRD2009	900	\$826	\$566	\$820	\$620
MJRD2012	1200	\$1,085	\$738	\$1,075	\$811
MJRD2015	1500	\$1,345	\$911	\$1,330	\$1,002
MJRD2018	1820	\$1,631	\$1,102	\$1,624	\$1,204
MJRD2024	2400	\$2,197	\$1,497	\$2,152	\$1,681
MJRD2030	3000	沒有	\$1,856	沒有	\$2,089

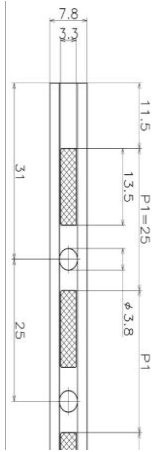
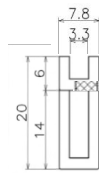

施工範例

固定方式①金屬固定支柱

固定方式②木支柱

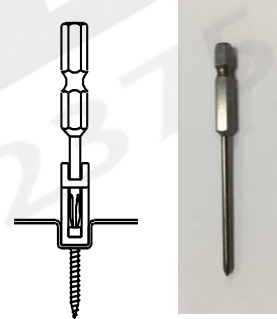
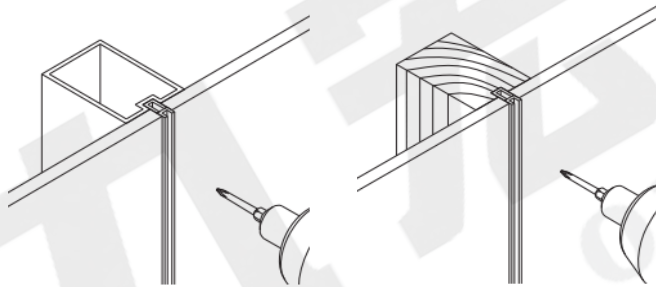

φ3mm(以下)

適用螺絲規格 (另售)

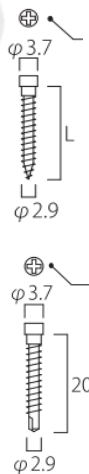

木支柱用: 十字尖頭螺絲 (15/30長)

型號	50入/包
MJNB0215-S	\$211
MJNB0230-S	\$231

金屬用: 十字自攻螺絲φ2.8 (20長)

型號	50入/包
MJNA0220-S	\$258

需使用專用起子頭固定螺絲
六角起子頭φ3

型號	支/單價
MJOP009-2	\$215

產品特色

兩邊高出3.75mm 可隱藏架手掛齒及重柱排孔。

*請注意: D系列重柱無法使用架手固定塞, 由下往上敲架手是會掉落的。

*需搭配專用螺絲以及十字起子頭

重柱 Slit rail

單排S/雙排W series

KAWAJUN



價格表 PRICE

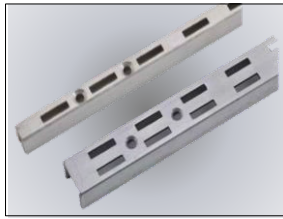

單排 S11

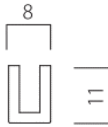

型號	尺寸(mm)	鍍鉻	黑胚	沙丁鏢	黑/白烤漆
MJRS1106	600	\$243	\$182	\$273	\$210
MJRS1109	900	\$339	\$267	\$407	\$308
MJRS1112	1200	\$479	\$356	\$501	\$414
MJRS1115	1500	\$554	\$441	\$623	\$512
MJRS1118	1820	\$673	\$503	\$750	\$612
MJRS1124	2400	\$932	\$657	\$990	\$868
MJRS1130	3000	沒有	\$876	沒有	\$1,046

單排 S14

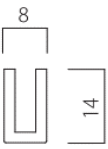

型號	尺寸(mm)	鍍鉻	黑胚	沙丁鏢	黑/白烤漆
MJRS1406	600	\$275	\$210	\$262	\$237
MJRS1409	900	\$388	\$304	\$429	\$328
MJRS1412	1200	\$507	\$367	\$549	\$414
MJRS1415	1500	\$623	\$503	\$689	\$533
MJRS1418	1820	\$755	\$631	\$776	\$672
MJRS1424	2400	\$990	\$820	\$1,018	\$920
MJRS1430	3000	沒有	\$1,030	沒有	\$1,154

雙排 W11

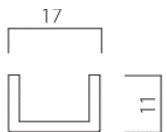

型號	尺寸(mm)	鍍鉻	黑胚	沙丁鏢	黑/白烤漆
MJRW1106	600	\$275	\$200	\$303	\$246
MJRW1109	900	\$379	\$293	\$444	\$336
MJRW1112	1200	\$504	\$384	\$587	\$479
MJRW1115	1500	\$623	\$482	\$680	\$553
MJRW1118	1820	\$755	\$584	\$826	\$672
MJRW1124	2400	\$987	\$762	\$1,091	\$995
MJRW1130	3000	沒有	\$953	沒有	\$1,191

雙排 W14

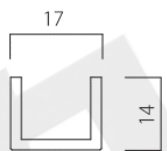

型號	尺寸(mm)	鍍鉻	黑胚	沙丁鏢	黑/白烤漆
MJRW1406	600	\$284	\$237	\$323	\$249
MJRW1409	900	\$393	\$356	\$477	\$367
MJRW1412	1200	\$519	\$466	\$591	\$482
MJRW1415	1500	\$644	\$581	\$731	\$603
MJRW1418	1820	\$781	\$699	\$888	\$727
MJRW1424	2400	\$1,103	\$920	\$1,166	\$1,015
MJRW1430	3000	沒有	\$1,145	沒有	\$1,219

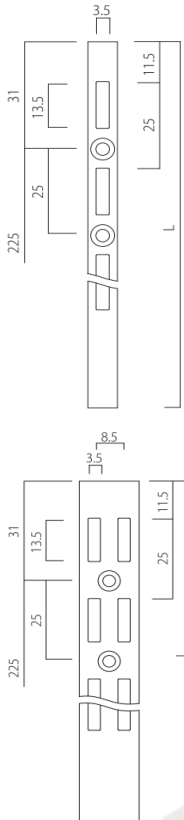

施工範例

①金屬固定支柱

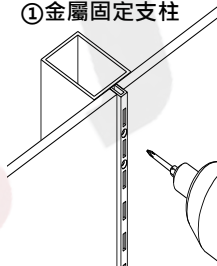

②木支柱

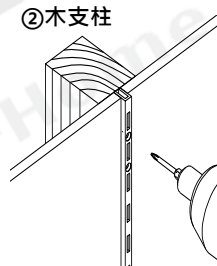

適用螺絲規格
(另售)

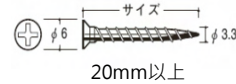

關聯配件 PARTS

我有販售專用木螺絲(20/25/30mm長)

排孔管/重柱用



黑色彈性橡膠圈具止滑功用。



暗榫

型號	鍍鉻	黑色
MJDD12A	\$62	\$62



玻璃層板

固定方式

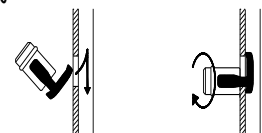

由下往上插入排孔內,順時針方向轉緊固定。

木層板

排孔管 Slit post

38φ圓排孔管

MJRP38 series

KAWAJUN

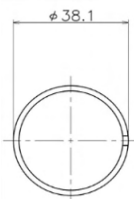

剖面圖



S1

價格表 PRICE

型號	尺寸(mm)	鍍鉻	黑胚	沙丁鏢	黑/白烤漆
MJRP38S113	1350	\$524	\$459	\$620	\$528
MJRP38S115	1500	\$584	\$515	\$684	\$580
MJRP38S118	1800	\$693	\$612	\$816	\$683
MJRP38S127	2750	沒有	\$949	沒有	\$1,056
MJRP38S135	3500	沒有	\$1,204	沒有	\$1,327

剖面圖



S2

型號	尺寸(mm)	鍍鉻	黑胚	沙丁鏢	黑/白烤漆
MJRP38S213	1350	\$547	\$459	\$640	\$528
MJRP38S215	1500	\$610	\$515	\$720	\$580
MJRP38S218	1800	\$716	\$612	\$844	\$683
MJRP38S227	2750	沒有	\$949	沒有	\$1,056
MJRP38S235	3500	沒有	\$1,204	沒有	\$1,327

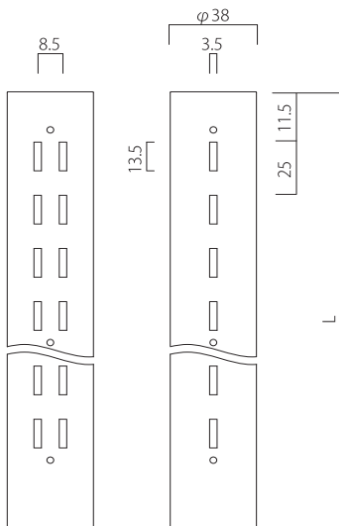

剖面圖



W1

型號	尺寸(mm)	鍍鉻	黑胚	沙丁鏢	黑/白烤漆
MJRP38W113	1350	\$560	\$459	\$660	\$528
MJRP38W115	1500	\$627	\$515	\$737	\$580
MJRP38W118	1800	\$733	\$612	\$863	\$683
MJRP38W127	2750	沒有	\$949	沒有	\$1,056
MJRP38W135	3500	沒有	\$1,204	沒有	\$1,327

剖面圖



W2

型號	尺寸(mm)	鍍鉻	黑胚	沙丁鏢	黑/白烤漆
MJRP38W213	1350	\$547	\$459	\$640	\$528
MJRP38W215	1500	\$610	\$515	\$720	\$580
MJRP38W218	1800	\$716	\$612	\$844	\$683
MJRP38W227	2750	沒有	\$949	沒有	\$1,056
MJRP38W235	3500	沒有	\$1,204	沒有	\$1,327



*請注意: 如購買雙排孔架手安裝上會是呈現放射狀的。

施工範例

關聯配件

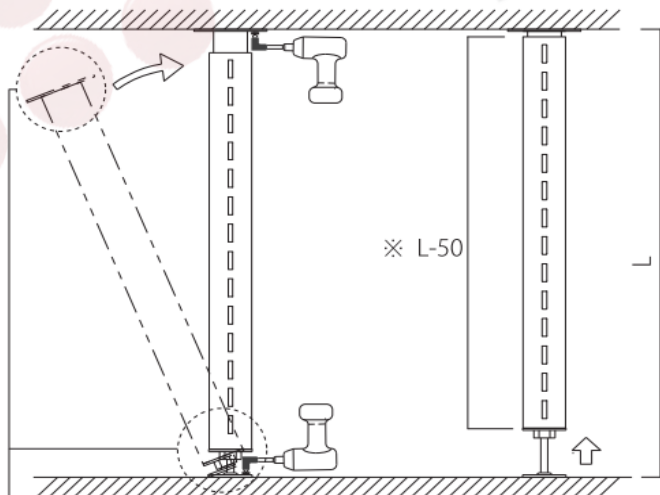

頂天立地 / 調整腳座



調整腳座隱藏套

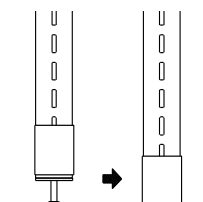

排孔管 Slit post

方排孔管25*25 MJRP2525 series

KAWAJUN



剖面圖



S1

價格表 PRICE

型號	尺寸(mm)	鍍鉻	黑胚	沙丁鏢	黑/白烤漆
MJRP2525S113	1350	\$565	\$406	\$707	\$406
MJRP2525S115	1500	\$599	\$452	\$796	\$452
MJRP2525S118	1800	\$844	\$536	\$944	\$536
MJRP2525S127	2750	沒有	\$730	沒有	\$954



剖面圖



S2

型號	尺寸(mm)	鍍鉻	黑胚	沙丁鏢	黑/白烤漆
MJRP2525S213	1350	\$713	\$412	\$767	\$571
MJRP2525S215	1500	\$779	\$461	\$856	\$633
MJRP2525S218	1800	\$941	\$560	\$1,003	\$560
MJRP2525S227	2750	沒有	\$840	沒有	\$1,062

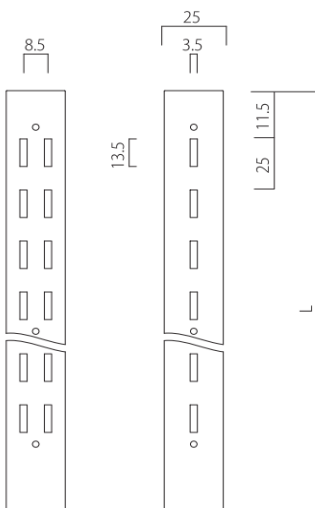

剖面圖



W1

型號	尺寸(mm)	鍍鉻	黑胚	沙丁鏢	黑/白烤漆
MJRP2525W113	1350	\$542	\$406	\$707	\$406
MJRP2525W115	1500	\$599	\$417	\$796	\$417
MJRP2525W118	1800	\$844	\$492	\$937	\$492
MJRP2525W127	2750	沒有	\$762	沒有	\$1,067

剖面圖



W2

型號	尺寸(mm)	鍍鉻	黑胚	沙丁鏢	黑/白烤漆
MJRP2525W213	1350	\$685	\$450	\$704	\$450
MJRP2525W215	1500	\$770	\$483	\$856	\$483
MJRP2525W218	1800	\$800	\$566	\$1,009	\$566
MJRP2525W227	2750	沒有	\$879	沒有	\$1,195

施工範例

關聯配件

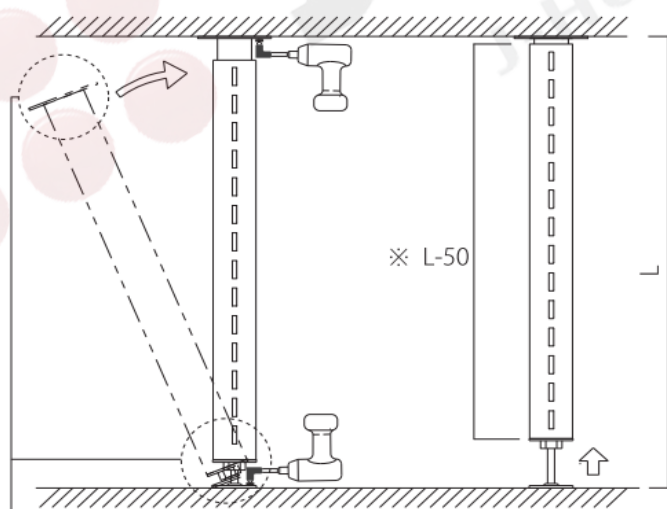

頂天立地 / 調整腳座



調整腳座隱藏套

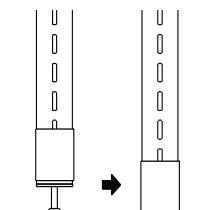

排孔管 Slit post

方排孔管25*40 MJRP2540 series

KAWAJUN

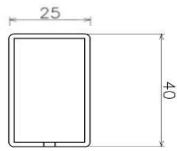

剖面圖



S1

剖面圖



S2

價格表 PRICE

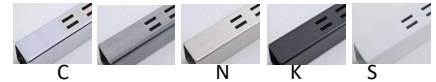

型號	尺寸(mm)	鍍鉻	黑胚	沙丁鏢	黑/白烤漆
MJRP2540S113	1350	\$869	\$599	\$806	\$636
MJRP2540S115	1500	\$967	\$670	\$896	\$709
MJRP2540S118	1800	\$1,142	\$788	\$1,076	\$837
MJRP2540S127	2750	沒有	\$1,199	沒有	\$1,327
MJRP2540S135	3500	沒有	\$1,546	沒有	\$1,690

型號	尺寸(mm)	鍍鉻	黑胚	沙丁鏢	黑/白烤漆
MJRP2540S213	1350	\$971	\$664	\$921	\$728
MJRP2540S215	1500	\$1,079	\$741	\$1,021	\$799
MJRP2540S218	1800	\$1,264	\$872	\$1,229	\$945
MJRP2540S227	2750	沒有	\$1,327	沒有	\$1,508
MJRP2540S235	3500	沒有	\$1,708	沒有	\$1,926

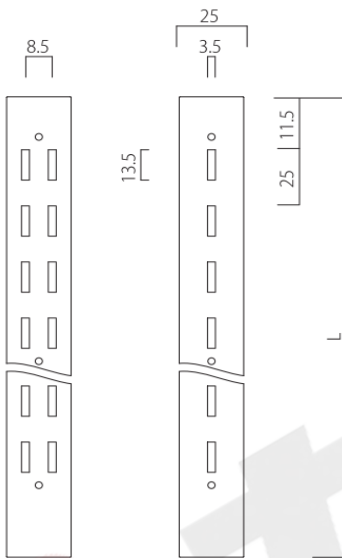

剖面圖



W1

剖面圖



W2

型號	尺寸(mm)	鍍鉻	黑胚	沙丁鏢	黑/白烤漆
MJRP2540W113	1350	\$869	\$599	\$806	\$636
MJRP2540W115	1500	\$967	\$670	\$896	\$709
MJRP2540W118	1800	\$1,142	\$788	\$1,076	\$837
MJRP2540W127	2750	沒有	\$1,199	沒有	\$1,327
MJRP2540W135	3500	沒有	\$1,546	沒有	\$1,690

型號	尺寸(mm)	鍍鉻	黑胚	沙丁鏢	黑/白烤漆
MJRP2540W213	1350	沒有	\$664	沒有	\$728
MJRP2540W215	1500	\$1,079	\$741	\$1,021	\$799
MJRP2540W218	1800	\$1,264	\$872	\$1,229	\$945
MJRP2540W227	2750	沒有	\$1,327	沒有	\$1,508
MJRP2540W235	3500	沒有	\$1,708	沒有	\$1,926

施工範例

關聯配件

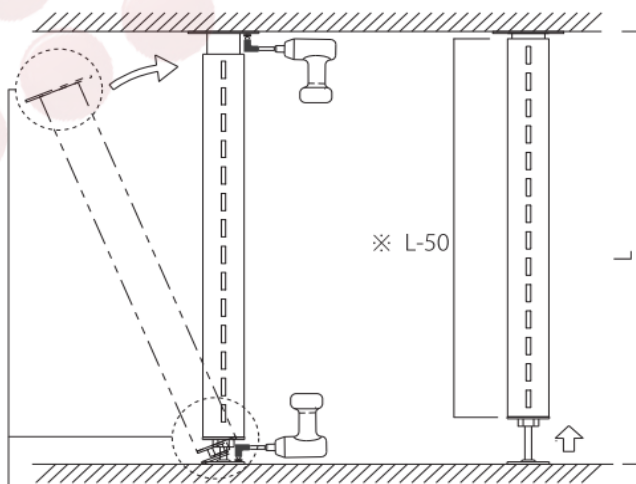

頂天立地 / 調整腳座

排孔管 Slit post

方排孔管40*40

MJRP4040 series

KAWAJUN

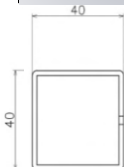
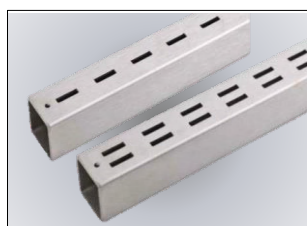

剖面圖



S1

剖面圖



S2



價格表 PRICE

型號	尺寸(mm)	鍍鉻	黑胚	沙丁鍊	黑/白烤漆
MJRP4040S113	1350	\$750	\$633	\$883	\$701
MJRP4040S115	1500	\$829	\$701	\$976	\$767
MJRP4040S118	1800	\$976	\$844	\$1,147	\$920
MJRP4040S127	2750	沒有	\$1,291	沒有	\$1,398
MJRP4040S135	3500	沒有	\$1,648	沒有	\$1,771

型號	尺寸(mm)	鍍鉻	黑胚	沙丁鍊	黑/白烤漆
MJRP4040S213	1350	\$763	\$633	\$900	\$701
MJRP4040S215	1500	\$846	\$701	\$993	\$767
MJRP4040S218	1800	\$997	\$844	\$846	\$920
MJRP4040S227	2750	沒有	\$1,291	沒有	\$1,398
MJRP4040S235	3500	沒有	\$1,648	沒有	\$1,771

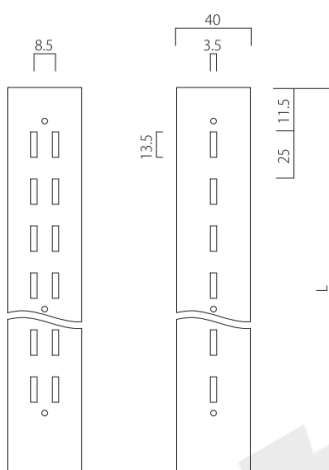

剖面圖



W1

剖面圖



W2

型號	尺寸(mm)	鍍鉻	黑胚	沙丁鍊	黑/白烤漆
MJRP4040W113	1350	\$803	\$633	\$944	\$701
MJRP4040W115	1500	\$883	\$701	\$1,036	\$767
MJRP4040W118	1800	\$1,027	\$844	\$1,210	\$920
MJRP4040W127	2750	沒有	\$1,291	沒有	\$1,398
MJRP4040W135	3500	沒有	\$1,648	沒有	\$1,771

型號	尺寸(mm)	鍍鉻	黑胚	沙丁鍊	黑/白烤漆
MJRP4040W213	1350	\$816	\$633	\$963	\$701
MJRP4040W215	1500	\$897	\$701	\$1,057	\$767
MJRP4040W218	1800	\$1,050	\$844	\$1,236	\$920
MJRP4040W227	2750	沒有	\$1,291	沒有	\$1,398
MJRP4040W235	3500	沒有	\$1,648	沒有	\$1,771

施工範例

關聯配件

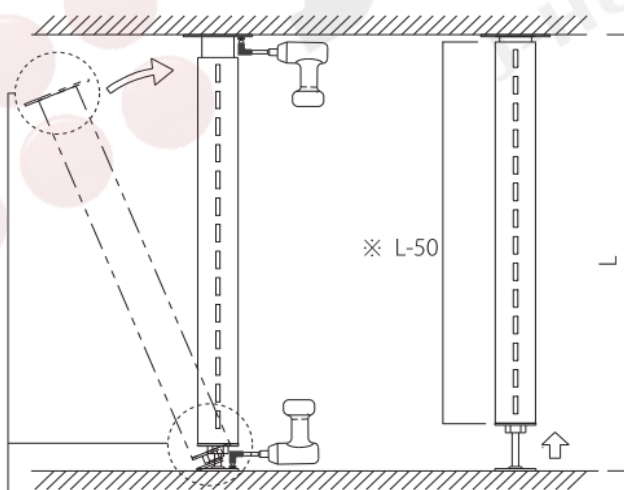

頂天立地 / 調整腳座



調整腳座隱藏套

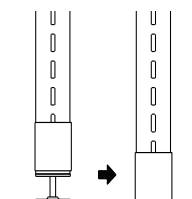

調整腳座 Ajuster

(排孔管)頂天立地/隱藏套

KAWAJUN



金色款售完即止

價格表 PRICE

方排孔管用

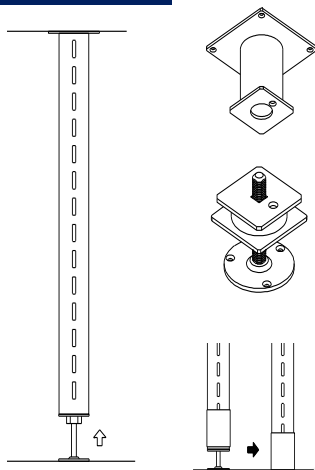

頂天

型號	配合管徑	鍍鉻
MJAG2525	2525	\$311
MJAG2540	2540	\$321
MJAG4040	4040	\$330
MJAG6060	6060	\$399

立地

型號	配合管徑	鍍鉻
MJAD2525	2525	\$489
MJAD2540	2540	\$523
MJAD4040	4040	\$517
MJAD6060	6060	\$543

隱藏套

型號	配合管徑	鍍鉻
MJAC2525	2525	\$241
MJAC4040	4040	\$254
MJAC6060	6060	\$306

圓排孔管用

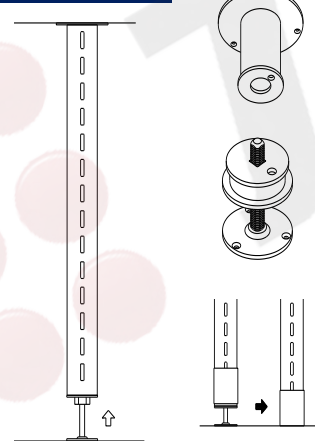

頂天

型號	配合管徑	鍍鉻
MJAG38	φ38	\$332
MJAG60	φ60	\$385
MJAG76	φ76	\$406

立地

型號	配合管徑	鍍鉻
MJAD38	φ38	\$469
MJAD60	φ60	\$532
MJAD76	φ76	\$566

隱藏套

型號	配合管徑	鍍鉻
MJAC38	φ38	\$220
MJAC60	φ60	\$244
MJAC76	φ76	\$254

施工注意事項

※ Please install to the ceiling and floor that have sufficient strength.

請在堅硬的天花板和地面上安裝

※ Install perpendicular to the ground.

請注意垂直於地面之後再安裝

※ Please noted that the length of Slit Post is cut to the actual height (L) minus 25mm ~ 50mm when installing.

安裝時請注意將排孔管尺寸切割為實際高度尺寸減去2.5~5公分

架手 Bracket

玻璃層板用

MJB Series

KAWAJUN

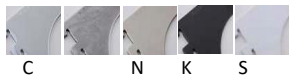

玻璃層板用架手

價格表 PRICE

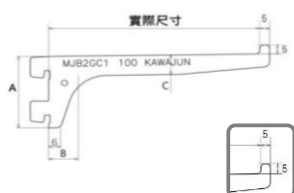

2齒	型號	實際尺寸	鍍鉻	黑胚	沙丁鍊	黑/白	A	B	C
	MJB2GC120	207mm	\$113	\$72	\$200	\$72	44.5	20	18
	MJB2GC125	257mm	\$134	\$79	\$217	\$79	44.5	25	20



3齒	型號	實際尺寸	鍍鉻	黑胚	沙丁鍊	黑/白	A	B	C
	MJB3GC130	307mm	\$195	\$120	\$267	\$120	67	30	26
	MJB3GC135	357mm	\$232	\$133	\$283	\$133	67	30	26
	MJB3GC140	407mm	\$280	\$148	\$317	\$148	70	35	26
	MJB3GC145	457mm	\$312	\$172	\$333	\$172	70	35	26

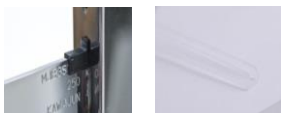

※附架手固定塞 ※附透明止滑片

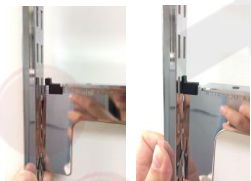

固定塞安裝方式

施工範例

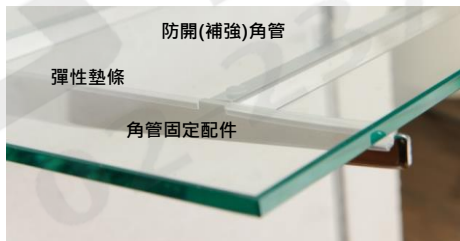
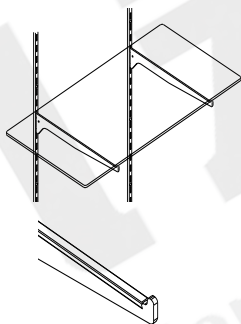

使用玻璃層板架手，建議搭配角管可避免架手左右搖晃，同時增加整體強度。

無1212角管時，請將架手固定於玻璃層板內側。

內縮安全範圍參考距離請參照下表。

玻璃架手建議安裝位置 * 未使用1212角管(橫桿)時								
規格	100	150	200	250	300	350	400	450
安全範圍	25	35	35	40	50	55	100	130

(單位:mm)

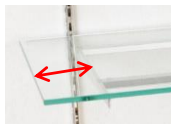

關聯配件 PARTS

角管固定配件



型號	SUS430
MJBH12	\$13

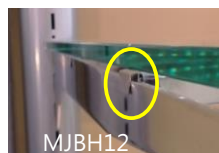

MJBH12

1212角管



MJBH12

搭配MJBH12配件,裝置於玻璃層板下方,防開補強用。

型號	實際總長	鍍鉻	黑胚	沙丁鍊
MJPH1212596	596	\$164	\$107	\$186
MJPH1212896	896	\$217	\$143	\$266
MJPH12121200	1200	\$280	\$179	\$330

架手 Bracket

木層板用

MJB Series

KAWAJUN

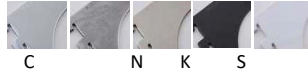

木層板用架手

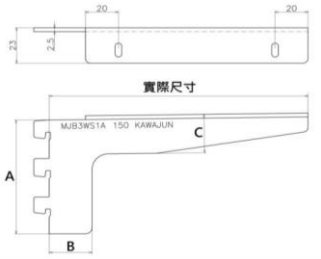

3齒
(右)

價格表 PRICE

型號	實際尺寸	鍍鉻	黑胚	沙丁鍊	黑/白	A	B	C
MJB3WS1A15	157mm	\$123	\$79	\$204	\$96	74	26	25
MJB3WS1A20	207mm	\$139	\$92	\$217	\$105	74	26	25
MJB3WS1A25	257mm	\$167	\$108	\$233	\$131	74	26	25
MJB3WS1A30	307mm	\$210	\$135	\$283	\$161	74	29	29
MJB3WS1A35	357mm	\$276	\$156	\$317	\$187	74	29	29

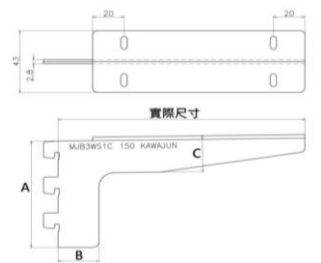

3齒
(左)

型號	實際尺寸	鍍鉻	黑胚	沙丁鍊	黑/白	A	B	C
MJB3WS1B15	157mm	\$123	\$79	\$204	\$96	74	26	25
MJB3WS1B20	207mm	\$139	\$92	\$217	\$105	74	26	25
MJB3WS1B25	257mm	\$167	\$108	\$233	\$131	74	26	25
MJB3WS1B30	307mm	\$210	\$135	\$283	\$161	74	29	29
MJB3WS1B35	357mm	\$276	\$156	\$317	\$187	74	29	29

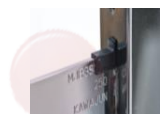

※附架手固定塞

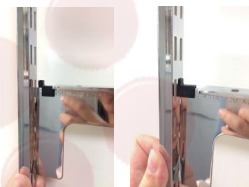

固定塞安裝方式

3齒
(中)

型號	實際尺寸	鍍鉻	黑胚	沙丁鍊	黑/白	A	B	C
MJB3WS1C15	157mm	\$265	\$185	\$300	\$198	74	26	25
MJB3WS1C20	207mm	\$295	\$200	\$317	\$224	74	26	25
MJB3WS1C25	257mm	\$340	\$235	\$384	\$268	74	26	25
MJB3WS1C30	307mm	\$414	\$289	\$433	\$324	74	29	29
MJB3WS1C35	357mm	\$510	\$320	\$467	\$367	74	29	29

施工範例

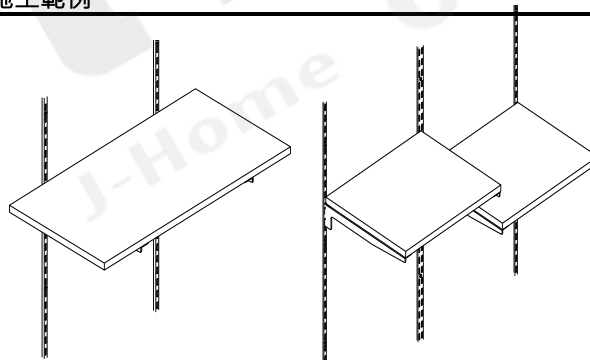

關聯配件 PARTS

木板架手用



樹脂固定扣

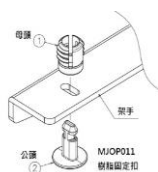

固定扣安裝方式



將固定扣的公頭穿過架手上的
的孔，並組上母頭。



於板材上的對應位置上開洞，
並與固定扣相組合。
建議開孔尺寸φ10 x 深12mm



完成!

型號	單價
MJOP011	\$8

※優勢特色 無需電鑽工具和釘子即可輕鬆裝卸木層板

架手 Bracket

圓管用(φ25/φ32)

MJB Series

KAWAJUN



圓管用架手

價格表 PRICE

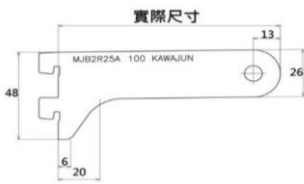

φ25

2齒	型號	實際尺寸	鍍鉻	黑胚	沙丁鏢	黑/白
(右)	MJB2R25A20	207mm	\$147	\$87	\$200	\$99
(左)	MJB2R25B20	207mm	\$147	\$87	\$200	\$99

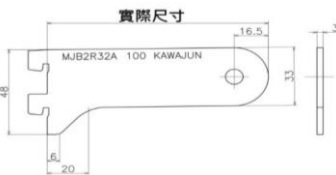

φ32

2齒	型號	實際尺寸	鍍鉻	黑胚	沙丁鏢	黑/白
(右)	MJB2R32A20	207mm	\$158	\$100	\$217	\$105
(左)	MJB2R32B20	207mm	\$158	\$100	\$217	\$105



3齒

3齒	型號	實際尺寸	鍍鉻	黑胚	沙丁鏢	黑/白
(右)	MJB3R25A25	257mm	\$178	\$108	\$250	\$117
	MJB3R25A30	307mm	\$204	\$124	\$267	\$137
	MJB3R25A35	357mm	\$230	\$140	\$283	\$151
(左)	MJB3R25B25	257mm	\$178	\$108	\$250	\$117
	MJB3R25B30	307mm	\$204	\$124	\$267	\$137
	MJB3R25B35	357mm	\$230	\$140	\$283	\$151



3齒

3齒	型號	實際尺寸	鍍鉻	黑胚	沙丁鏢	黑/白
(右)	MJB3R32A25	257mm	\$197	\$127	\$250	\$137
	MJB3R32A30	307mm	\$225	\$140	\$283	\$155
	MJB3R32A35	357mm	\$245	\$156	\$300	\$165
(左)	MJB3R32B25	257mm	\$197	\$127	\$250	\$137
	MJB3R32B30	307mm	\$225	\$140	\$283	\$155
	MJB3R32B35	357mm	\$245	\$156	\$300	\$165



※附架手固定塞

施工範例

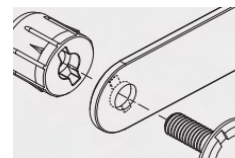
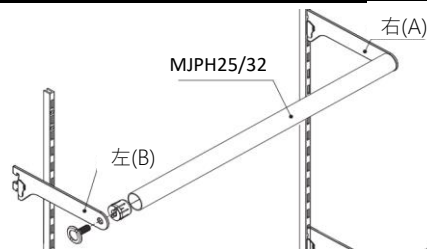

*(B) 突起面朝內固定



*管塞可用膠槌敲入

關聯配件 PARTS

圓管掛桿



有φ25、φ32各種長度, 詳細請參閱型錄④-1

圓管固定配件

*必要配件



圓管用內塞



圓管端頭鎖

架手 Bracket

圓管中央用(φ25/φ32)

KAWAJUN



圓管用架手(中央用)

價格表 PRICE

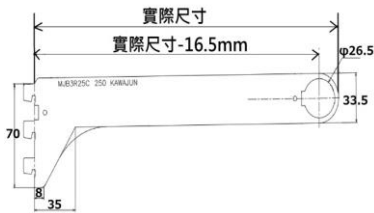

3齒	型號	實際尺寸	鍍鉻	黑胚	沙丁鏢	黑/白
(中)	MJB3R25C25	260.5mm	\$254	\$155	\$256	\$179
φ25	MJB3R25C30	310.5mm	\$268	\$177	\$271	\$204

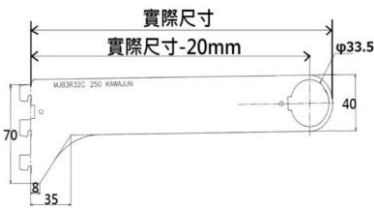

3齒	型號	實際尺寸	鍍鉻	黑胚	沙丁鏢	黑/白
(中)	MJB3R25C25	260.5mm	\$254	\$155	\$256	\$179
φ32	MJB3R25C30	310.5mm	\$268	\$177	\$271	\$204



※附架手固定塞

圓管中央貫穿用配件

防脫螺絲



型號	鍍鉻
MJOP010	\$17

施工範例

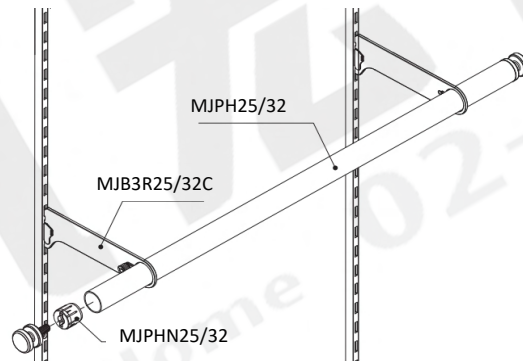

使用於圓管架手(中央)系列,可固定貫穿圓管防止滑動,亦可固定於重柱排孔處,防止左右搖晃。

關聯配件 PARTS

圓管掛桿



有φ25、φ32各種長度/顏色,詳細請參閱型錄④-1

圓管固定配件 *必要配件



圓管用內塞



圓管端頭鎖

架手 Bracket

1432角管用

MJB Series

KAWAJUN



角管用架手

價格表 PRICE

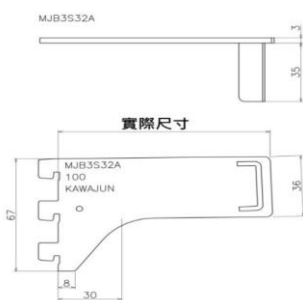

3齒
(右)

型號	實際尺寸	鍍鉻	黑胚	沙丁鏢	黑/白
MJB3S32A05	50mm	\$132	\$87	\$183	\$103
MJB3S32A10	100mm	\$154	\$100	\$217	\$113
MJB3S32A15	150mm	\$186	\$120	\$233	\$137
MJB3S32A20	200mm	\$210	\$135	\$267	\$147
MJB3S32A25	250mm	\$232	\$156	\$300	\$165
MJB3S32A30	300mm	\$273	\$177	\$330	\$195
MJB3S32A35	350mm	\$304	\$189	\$350	\$213

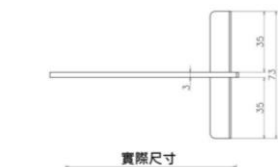

3齒
(左)

型號	實際尺寸	鍍鉻	黑胚	沙丁鏢	黑/白
MJB3S32B05	50mm	\$132	\$87	\$183	\$103
MJB3S32B10	100mm	\$154	\$100	\$217	\$113
MJB3S32B15	150mm	\$186	\$120	\$233	\$137
MJB3S32B20	200mm	\$210	\$135	\$267	\$147
MJB3S32B25	250mm	\$232	\$156	\$300	\$165
MJB3S32B30	300mm	\$273	\$177	\$330	\$195
MJB3S32B35	350mm	\$304	\$189	\$350	\$213

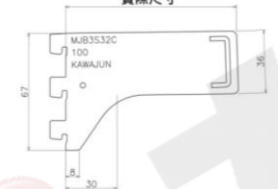

3齒
(中)

型號	實際尺寸	鍍鉻	黑胚	沙丁鏢	黑/白
MJB3S32C05	50mm	\$195	\$135	\$233	\$151
MJB3S32C10	100mm	\$213	\$148	\$267	\$148
MJB3S32C15	150mm	\$245	\$164	\$300	\$164
MJB3S32C20	200mm	\$267	\$177	\$317	\$177
MJB3S32C25	250mm	\$295	\$192	\$350	\$192
MJB3S32C30	300mm	\$328	\$212	\$384	\$212
MJB3S32C35	350mm	\$356	\$233	\$417	\$233



※附架手固定塞

施工範例

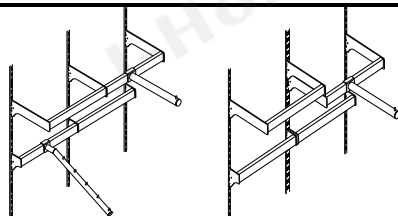

關聯配件 PARTS

角管掛桿



14*32mm角管,有各種長度/顏色,
詳細請參閱型錄④-2

角管端頭用



1432角管用管塞



1432角管用管塞(有前檔)

掛桿 Hanger Pipe

圓管φ25、φ32

MJPH Series

圓管掛桿



φ25圓管

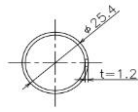

價格表 PRICE

型號	尺寸(mm)	鍍鉻	黑胚	黑/白
MJPH2506	600	\$157	\$89	\$158
MJPH2509	900	\$230	\$124	\$187
MJPH2512	1200	\$283	\$164	\$284
MJPH2515	1500	\$371	\$203	沒有
MJPH2518	1800	\$439	\$234	沒有

φ32圓管

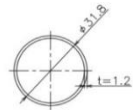

型號	尺寸(mm)	鍍鉻	黑胚	黑/白
MJPH3206	600	\$183	\$115	\$154
MJPH3209	900	\$268	\$156	\$230
MJPH3212	1200	\$357	\$200	\$304
MJPH3215	1500	\$457	\$260	沒有
MJPH3218	1800	\$549	\$307	沒有

施工範例

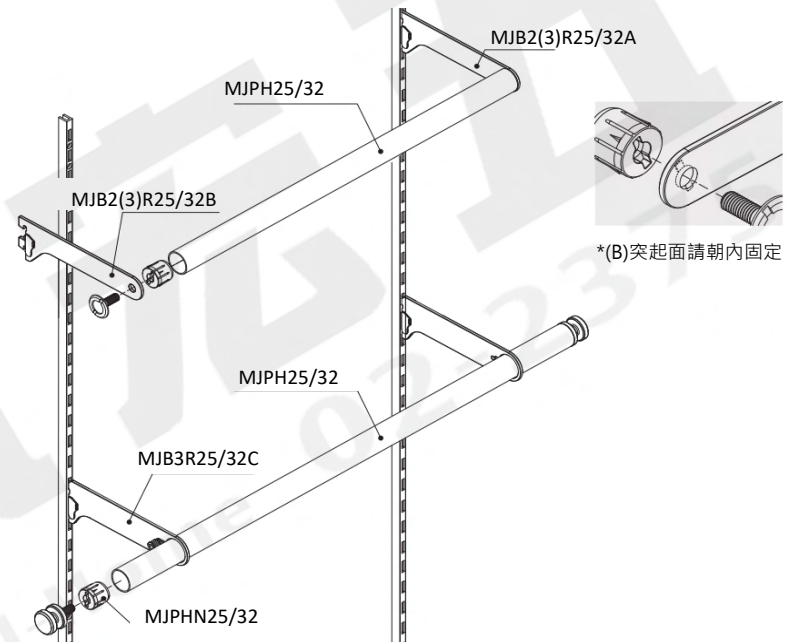

關聯配件 PARTS

圓管端頭用



圓管用內塞

	型號	鍍鉻
φ25用	MJPHN25	\$39
φ32用	MJPHN32	\$44

圓管用鎖配件



	型號	鍍鉻	沙丁鏢	青銅(金)
φ25用	MJEC25	\$66	\$90	\$109
φ32用	MJEC32	\$90	\$115	\$135

掛桿 Hanger Pipe

角管14*32

MJPH Series

KAWAJUN

角管掛桿

價格表 PRICE

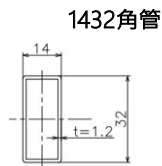
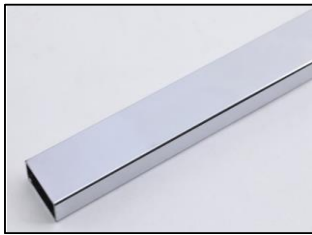

型號	尺寸(mm)	鍍鉻	黑胚	黑/白
MJPH143206	600	\$209	\$209	\$209
MJPH143209	900	\$289	\$289	\$289
MJPH143212	1200	\$413	\$413	\$413



另有金色/售完即止
(請洽業務人員)

施工範例

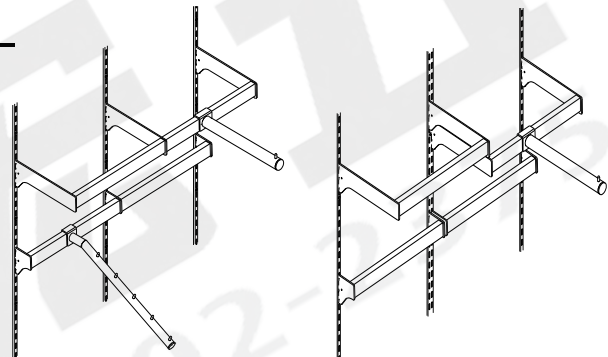

關聯配件 PARTS

方管端頭用



1432角管用管塞

型號	鍍鉻
MJES1432	\$61



1432角管用管塞(有前檔)

型號	鍍鉻
MJED1432	\$62

角管用架手



1432角管用架手,有多種規格(深度50~350mm)以及顏色,詳細請參閱型錄③-4

掛鉤1 Hanger

角管用掛鉤

MJH Series

KAWAJUN



單Pin直掛鉤

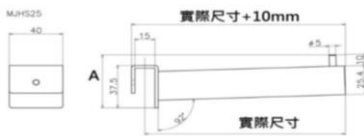

價格表 PRICE

管徑	型號	實際尺寸	鍍鉻	黑胚	沙丁鍊	黑/白
φ19	MJHS1915	150mm	\$206	沒有	\$289	\$192
	MJHS1925	250mm	\$224	沒有	\$330	\$215
	MJHS1930	300mm	\$247	沒有	\$354	\$221
φ25	MJHS2515	150mm	\$209	沒有	\$294	\$194
	MJHS2525	250mm	\$230	沒有	\$336	\$221
	MJHS2530	300mm	\$254	沒有	\$360	\$227

另有金色/售完即止(請洽業務人員)

5Pin斜掛鉤

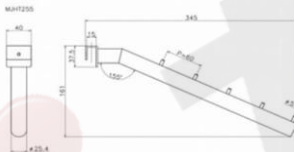

管徑	型號	實際尺寸	鍍鉻	黑胚	沙丁鍊	黑/白
φ19	MJHT195	335mm	\$348	沒有	\$481	\$266
φ25	MJHT255	345mm	\$386	沒有	\$516	\$286

另有金色/售完即止(請洽業務人員)

雙邊用掛鉤

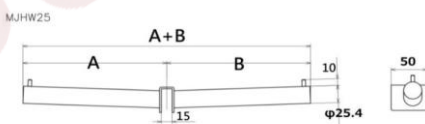

管徑	型號	A/B尺寸	鍍鉻	黑胚	沙丁鍊	黑/白
φ19	MJHW192010	200/100	\$339	沒有	\$486	\$271
	MJHW192020	200/200	\$362	沒有	\$496	\$292
	MJHW192515	250/150	\$362	沒有	\$498	\$289
	MJHW192525	250/250	\$460	沒有	\$616	\$309
	MJHW193030	300/300	\$466	沒有	\$626	\$321
φ25	MJHW252010	200/100	\$348	沒有	\$492	\$281
	MJHW252020	200/200	\$375	沒有	\$511	\$304
	MJHW252515	250/150	\$375	沒有	\$498	\$298
	MJHW252525	250/250	\$472	沒有	\$628	\$321
	MJHW253030	300/300	\$484	沒有	\$643	\$336

另有金色/售完即止(請洽業務人員)

關聯配件 PARTS

角管掛桿



14*32角管,長度600,900,1200mm,並有各種顏色
詳細請參閱型錄④-2

角管用架手



1432角管用架手,有多種規格
(深度50~350mm)及顏色,
詳細請參閱型錄③-4

部品配件 Parts

KAWAJUN

玻璃層板補強



裝置於玻璃層板下方，
可避免架手左右搖晃，
同時增加整體強度。

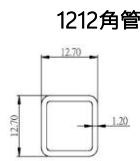

價格表 PRICE

型號	實際總長	鍍鉻	黑胚	沙丁鍊
MJPH1212596	596	\$164	\$107	\$186
MJPH1212896	896	\$217	\$143	\$266
MJPH12121200	1200	\$280	\$179	\$330

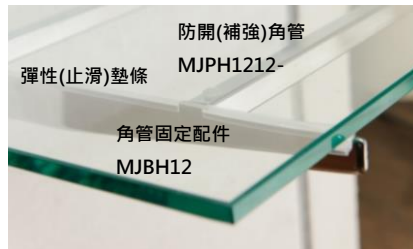

角管固定配件

型號	SUS430
MJBH12	\$13

彈性墊條

型號	透明EVA
MJOP002-100	\$0.72

(每100mm單價)

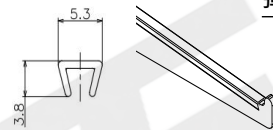

備註: 依照玻璃層板用架手深度搭配, 亦可指定購買長度另外單購。

架手相關



架手固定塞

型號	尼龍(黑)
MJOP001	\$7



安裝方式

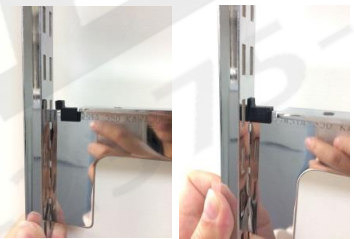

備註: 架手固定塞本價格為提供已購買架手顧客追加備用採購用, 且追加數量最多為該訂單所購買架手之數量。
未購買我司架手顧客零售價為 \$20元/個

圓管端頭用



圓管用內塞

	型號	鍍鉻
φ25用	MJPHN25	\$39
φ32用	MJPHN32	\$44



鎖頭φ25 x t2.5 鎖芯24mm
鎖頭φ32 x t2.5 鎖芯32.5mm

圓管用鎖配件

	型號	鍍鉻	沙丁鍊	青銅(金)
φ25用	MJEC25	\$66	\$90	\$109
φ32用	MJEC32	\$90	\$115	\$135

方管端頭用



1432角管用管塞

型號	鍍鉻
MJES1432	\$61



1432角管用管塞(有前檔)

型號	鍍鉻
MJED1432	\$62



固定方式

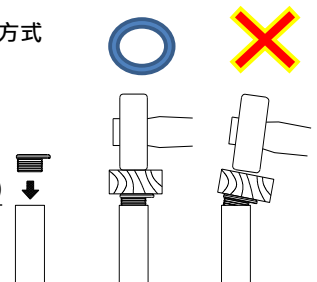

部品配件 Parts

KAWAJUN

暗榫/固定配件



黑色彈性橡膠圈具止滑功用。



價格表 PRICE

暗榫

型號	鍍鉻	黑色
MJDD12A	\$62	\$62

載重: 一個10kg,
使用四個(一片棚板) 總載重40kg

另有金色款/售完即止(請洽業務人員)

安裝方式

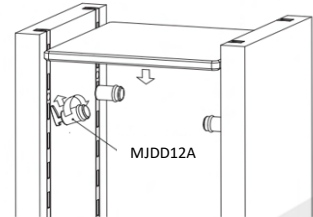

由下往上插入排孔內,順時針方向轉緊固定。
四個暗榫固定於相同高度即可擺放層板。



附透明止滑貼。



玻璃固定配件

型號	鍍鉻
MJDG01	\$41
MJDG02	\$33

右
左

載重: 一個10kg, 使用四個(一片棚板) 總載重40kg

另有金色款/售完即止(請洽業務人員)

安裝方式

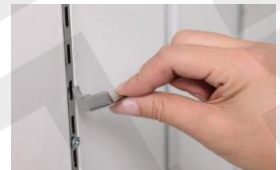

配件有分左右,由下往上插入排孔內,一層搭配左2右2,共4個。

內側掛桿固定配件

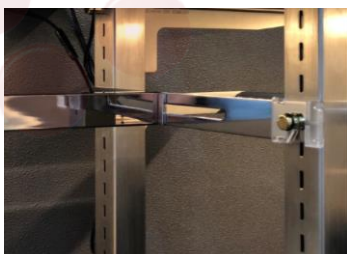

Davo pipe stay

型號	鍍鉻	黑胚
MJDS275	\$186	\$106

注意 此為單支品號
載重: 兩支一組40KG

方管內塞



型號	鍍鉻	黑胚
MJPHN1432	\$49	\$42

MJDS275搭配方管時的固定內塞

安裝方式



固定於MJDD12A 暗榫上



特殊設計、裝卸容易

木層板固定扣



樹脂固定扣

型號	單價
MJOP011	\$8

※優勢特色 無需電鑽工具和釘子即可輕鬆裝卸木層板

固定扣安裝方式



將固定扣的公頭穿過架手上



於板材上的對應位置上開洞，
並與固定扣相組合。
建議開孔尺寸φ10 x 深12mm



完成!

LED系列

磁吸式LED

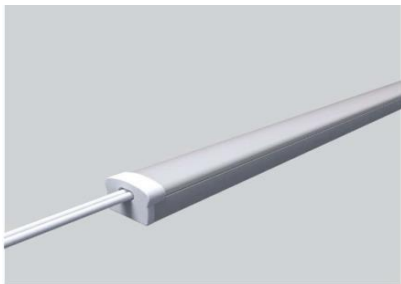

主體: 鋁+乳白PC罩
 輸入電壓: DC12/24V
 光源類型: SMD2835
 發光角度: 120°
 顯色指數: >80
 光效: ≥70lm/W
 工作溫度: -20~+50°C
 使用壽命: 30000hrs

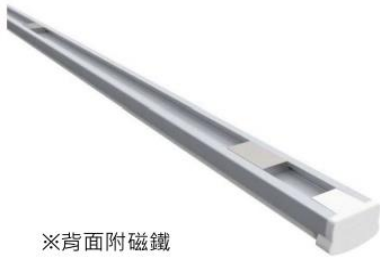

價格表 PRICE

型號	長度mm	色溫	白(HT)/黑(KB)
TUB525	550	3000K	\$358
TUB529	850	3000K	\$528
TUB532	1150	3000K	\$660
TUB806	550	6500K	\$528
TUB811	850	6500K	\$660
TUB814	1150	6500K	\$358



LED可顯色溫的區別:



LED用配件



木板用固定卡扣

型號	不鏽鋼
TUB533	



旋卡接頭(電源連接線)

型號	接頭類型	白(HT)/黑(KB)	
TUB840	公頭	\$116	(接LED)
TUB838	母頭	\$160	(接變壓器)

迷你導電軌



輸入電壓: DC12V/24V
 輸出電壓: DC12V/24V



產品特色:

- 迷你尺寸,厚度僅5.7mm。
- 搭配旋卡連接線即可供電。
- 採用上層紫銅線,導電性強大,免維護。
- 搭配經典黑白兩色,更加凸顯高端大氣。

- 以上為現貨款式,其他長度請另詢問相關業務
- 另售有變壓器(90W/120W)

重柱差異&附贈配件

重柱D系列與S系列差異

 <p>MJB2R25A 200 KAWAJUN</p> <p>重柱D系列</p>	 <p>MJB2R25A 200 KAWAJUN</p> <p>重柱S系列</p>	<p>重柱D (左圖) 兩邊高出3.75mm 可避免架手左右搖晃 並隱藏架手掛齒及重柱排孔。 *無法使用架手固定塞 *需搭配專用螺絲以及十字起子頭</p> <p>重柱S (右圖) 架手掛齒及重柱排孔較明顯。 可加裝架手固定塞(防止架手掉落)</p> 
--	--	---

架手附贈配件

凡購買KAWAJUN架手即附贈架手固定塞*1

敝司的架手固定方式是使用黑色塑膠固定塞，有別於傳統防脫螺絲，更美觀且容易安裝，也不會有防脫螺絲生鏽無法拆卸之問題。



搭配木層板時，木層板與重柱間距離，建議預留架手固定塞之鬆脫範圍5mm(以上)則無須卸下螺絲即可移動將整組層板。

玻璃架手再加贈止滑條(依架手長度配)



螺絲規格單價&排孔管安裝

螺絲規格與單價

我司MJRS11/MJRS14/MJRW11/MJRW14
適用螺絲尺寸規格如下圖



我司也有販售專用木螺絲，一包50支

品號	品名	材質	單價/包
MJNB0320-S	皿頭螺絲φ6*20mm (50入)	鍍鋅	\$30
MJNB0325-S	皿頭螺絲φ6*25mm (50入)	鍍鋅	\$35
MJNB0330-S	皿頭螺絲φ6*30mm (50入)	鍍鋅	\$40
MJNB0325K-S	皿頭螺絲φ6*25mm (50入)	鍍黑	\$70
MJNB0330K-S	皿頭螺絲φ6*30mm (50入)	鍍黑	\$80

重柱螺絲數量計算 (單排與雙排孔數相同)

重柱長度	螺絲孔數
600	4
900	5
1200	7
1500	8
1800	9
2400	12
3000	15

搭配S11重柱 (深度1.1cm)

20mm 扣掉重柱深度 約有0.9cm 突出(鎖在後方)
25mm 扣掉重柱深度 約有1.4cm 突出(鎖在後方)
30mm 扣掉重柱深度 約有1.9cm 突出(鎖在後方)

搭配S14重柱 (深度1.4cm)

20mm 扣掉重柱深度 約有0.6cm 突出(鎖在後方)
25mm 扣掉重柱深度 約有1.1cm 突出(鎖在後方)
30mm 扣掉重柱深度 約有1.6cm 突出(鎖在後方)

太短不建議

排孔管安裝方式



調整腳輔助座
(頂天)

調整腳
(立地)

施工範例

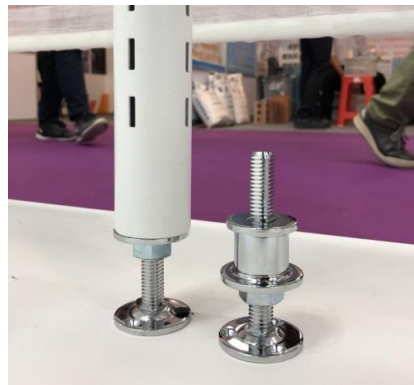
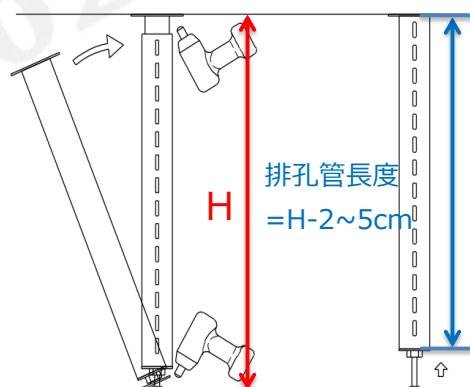

配件尺寸計算

掛桿長度計算

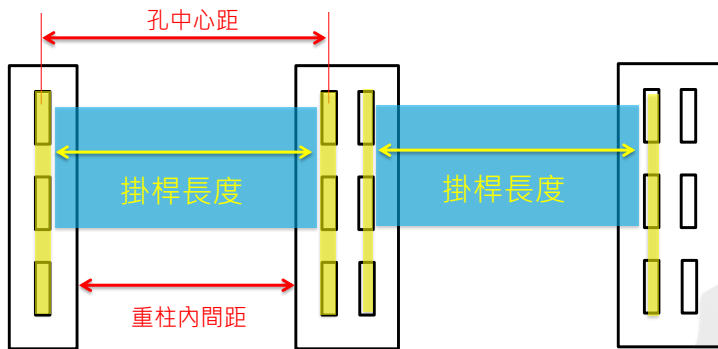
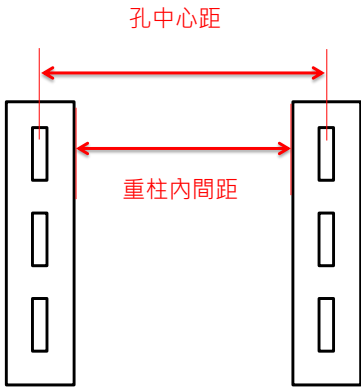

掛桿長度算法1 = 孔中心距 - 5mm (排孔管/重柱)

掛桿長度算法2 = 重柱間距 + 2 mm (單排雙排重柱)

測量孔中心距方式(對齊孔邊緣)

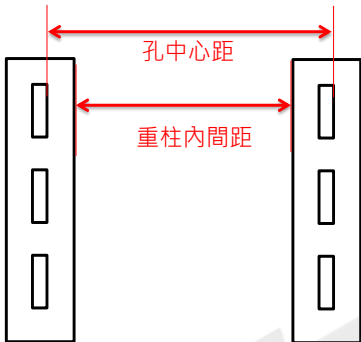

★使用圓掛桿時
雙排重柱圓管端頭鎖
請選用MJEC款式

玻璃層板尺寸計算(MJDG)



型號	品名
MJDG01C	玻璃固定件(右)鍍鉻
MJDG02C	玻璃固定件(左)鍍鉻

載重: 一個10kg, 使用四個(一片棚板) 總載重40kg

