

# 說明書

## RU-K3510D

### 壁面隱藏式折疊椅五金(緩衝)

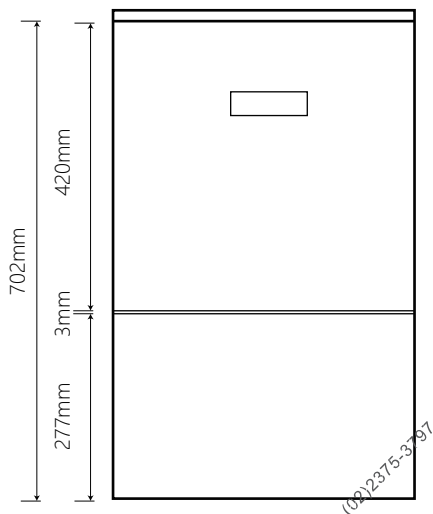

主視圖(參考)

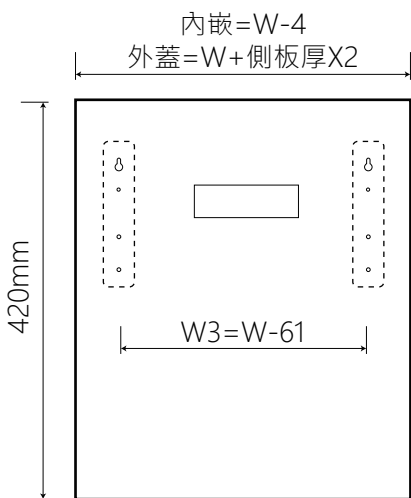

面板孔位圖

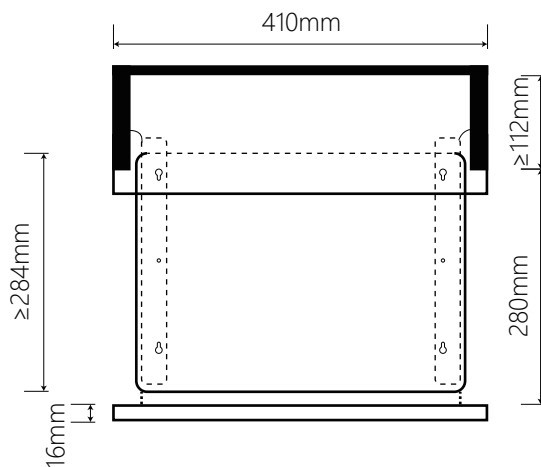

付視圖(打開狀態)

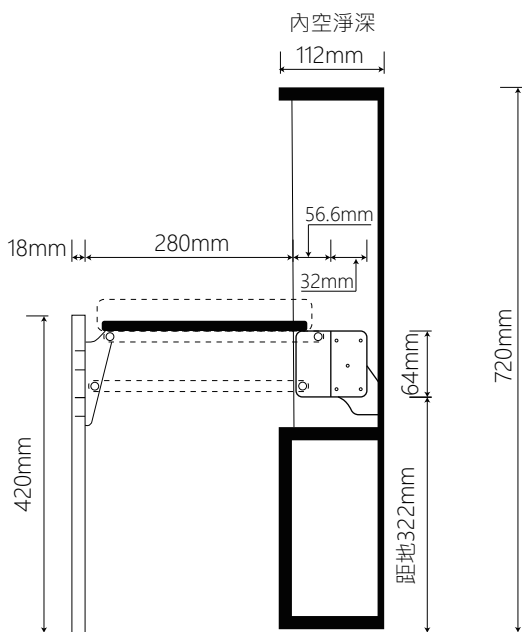

側剖視圖(展開)

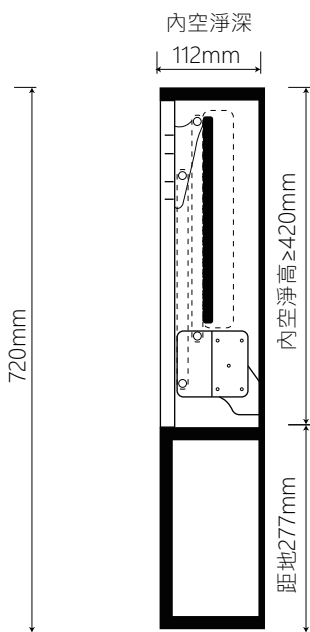

側剖視圖(閉合)

說明:

- 適用面板重量:4.5kg
- 圖示為面板外蓋，亦可做面板內嵌

代碼含義計算公式

W	內空淨寬	400mm - 600mm
D	內空淨深	Min.112mm
H	內空淨高	Min.420mm
W1	坐面寬度	W1=W-14
W2	坐面排孔寬度方向中心距	W2=W1-76
W3	坐面排孔寬度方向中心距	W3=W1-61

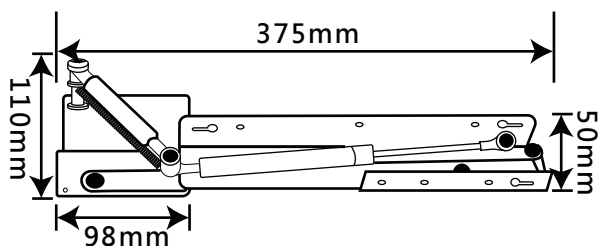

閉合狀態

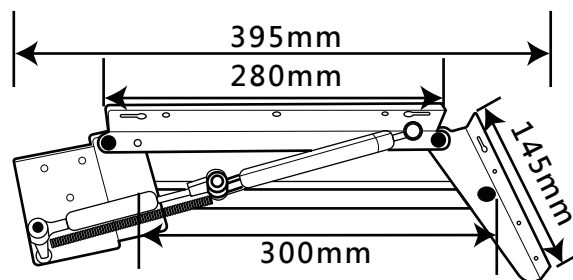

打開狀態